

NÁVOD NA OBSLUHU

MULTI VARIABLE KONZOLOVÉ JEDNOTKY

MV-PxxBI



OBSAH

1	VŠEOBECNÉ INFORMÁCIE	2
1.1	Vysvetlenie symbolov	2
1.2	Chladivo	3
2	BEZPEČNOSTNÉ POKYNY	4
2.1	Prevádzka a údržba	4
2.2	Inštalácia	5
3	NÁZVY A FUNKCIE ČASTÍ	7
4	DIAL'KOVÝ OVLÁDAČ	8
4.1	Popis diaľkového ovládača	8
4.2	Výmena batérií	13
5	ÚDRŽBA	14
5.1	Jednotky	14
5.2	Filtre	14
5.3	Titan-apatitový fotokatalytický filter na čistenie vzduchu	15
5.4	Pred dlhou odstávkou	16
6	PREVÁDZKOVÉ POKYNY	17
6.1	Princíp činnosti a špeciálne funkcie pre chladenie	17
6.2	Princíp činnosti a špeciálnej funkcie pre kúrenie	17
7	UPOZORNENIA	19
8	KONTROLY PRED VYŽIADANÍM SERVISU	20
9	BEZPEČNÁ MANIPULÁCIA S HORĽAVÝM CHLADIVOM	21
9.1	Kvalifikačné požiadavky na pracovníkov vykonávajúcich inštaláciu a údržbu	21
9.2	Poznámky k inštalácii	21
9.3	Pokyny pre údržbu	21

1 VŠEOBECNÉ INFORMÁCIE

Ďakujeme, že ste si vybrali náš produkt.

Jednou z výhod plynúcich z použitia klimatizácie je nielen komfortné prostredie, ale aj lepšie zdravie. Tento návod vás zoznami s mnohými užitočnými funkciami, ktoré táto jednotka ponúka. Poskytne vám tiež dôležité informácie o údržbe, servise a ekonomickej prevádzke. Venujte niekoľko minút času na zistenie, ako najlepšie dosiahnuť teplotný komfort a ekonomickú prevádzku s vaším novým klimatizačným zariadením.

DÔLEŽITÉ POZNÁMKY

- Pred inštaláciou a použitím vášho nového klimatizačného zariadenia si pozorne prečítajte tento návod. Návod si dobre odložte pre ďalšie použitie.
- Obrázky v tomto návode sú len orientačné a môžu sa líšiť od skutočného vzhľadu zariadenia. Riadte sa podľa skutočného vzhľadu zariadenia.
- Toto zariadenie by nemali obsluhovať osoby (vrátane detí), ktoré majú znížené fyzické, zmyslové alebo mentálne schopnosti alebo nemajú dostatok potrebných znalostí a skúseností, ak nie sú pod dozorom alebo nie sú poučené o obsluhu zariadenia osobou, ktorá zodpovedá za ich bezpečnosť.
- Toto zariadenie môžu používať aj deti staršie ako 8 rokov a osoby so zníženými fyzickými, zmyslovými alebo mentálnymi schopnosťami, alebo osoby s nedostatočnými skúsenosťami a znalosťami, ak sú pod dozorom alebo ak boli poučené, ako zariadenie bezpečne používať a sú si vedomé možných rizík. Deti sa nesmú so zariadením hrať. Deti nesmú bez dozoru vykonávať čistenie alebo používateľskú údržbu.
- Externý statický tlak zariadenia bol testovaný pri 0 Pa.
- Parametre poistky: T250 V; 3,15 A
- Wi-Fi modul pracuje vo frekvenčnom pásme 2400 až 2483,5 MHz s vysielačím výkonom 20 dBm.



Tento symbol označuje, že tento produkt nesmie byť v krajinách EÚ vyhodnený do bežného komunálneho odpadu. Aby sa zabránilo možnému poškodeniu životného prostredia alebo zdravia ľudí pre nekontrolované ukladanie odpadu, odovzdajte ho zodpovedne na recykláciu, aby ste podporili trvale udržateľné opätovné využitie materiálnych zdrojov. Na odloženie použitého zariadenia využite príslušnú zberňu odpadu alebo kontaktujte predajcu, u ktorého bol produkt zakúpený. Tí môžu prevziať tento produkt na ekologicky šetrnou recykláciu.

R32: 675

1.1 Vysvetlenie symbolov



NEBEZPEČENSTVO

Označuje nebezpečné situácie. Ak im nezabránite, spôsobia smrť alebo vážne zranenie.



VAROVANIE

Označuje nebezpečné situácie. Ak im nezabránite, môžu spôsobiť smrť alebo vážne zranenie.



UPOZORNENIE

Označuje nebezpečné situácie. Ak im nezabránite, môžu spôsobiť ľahké alebo stredné zranenia.



POZNÁMKA

Označuje dôležité informácie. Ak ich nebudete rešpektovať, môže dôjsť k škodám na majetku.



Označuje nebezpečenstvo, ktoré patrí do kategórie VAROVANIE alebo UPOZORNENIE.

1.2 Chladivo



Zariadenie je naplnené horľavým chladivom R32.



Pred použitím zariadenia si najskôr prečítajte návod na obsluhu.



Pred inštaláciou zariadenia si najskôr prečítajte návod na inštaláciu.



Pred opravou zariadenia si najskôr prečítajte servisný návod.

- Na zaistenie funkčnosti klimatizačného zariadenia cirkuluje v systéme špeciálne chladivo. Použitie chladivo je fluorid R32, ktorý je špeciálne vyčistený. Chladivo je horľavé a bez zápachu. Ak náhodou unikne, môže za určitých podmienok explodovať. Horľavosť chladiva je však veľmi nízka. Môže byť zapálené len ohňom.
- V porovnaní s bežnými chladivami je R32 chladivo, ktoré neznečisťuje prostredie a nepoškodzuje ozónovú vrstvu. Má tiež nízky skleníkový efekt. R32 má veľmi dobré termodynamické vlastnosti. Vďaka tomu je možné dosiahnuť naozaj vysokú energetickú účinnosť. Zariadenie preto potrebuje menšiu náplň chladiva.



VAROVANIA:

- Na urýchlenie procesu odmrázovania alebo na čistenie zariadenia nepoužívajte žiadne iné prostriedky, než odporúčané výrobcom. Ak je potrebné vykonať opravu, kontaktujte najbližšie autorizované servisné stredisko.
- Akékoľvek opravy vykonávané osobami bez príslušnej kvalifikácie môžu byť nebezpečné.
- Zariadenie musí byť umiestnené v miestnosti, kde nehrozí trvalé nebezpečenstvo vznietenia horľavých látok (napríklad otvorený oheň, spustený plynový horák alebo elektrické kúrenie s horúcimi špirálami)
- Zariadenie nedemontujte a neodhadzujte do ohňa.
- Zariadenie má byť nainštalované, prevádzkované alebo uložené v miestnosti s podlahovou plochou väčšou ako $X \text{ m}^2$. (Veľkosť plochy X vid' tabuľku „a“ v časti „Bezpečná manipulácia s horľavým chladivom“.)
- Zariadenie je naplnené horľavým chladivom R32. Pri opravách presne dodržiavajte pokyny výrobcu.
- Majte na pamäti, že chladivo je bez zápachu.
- Prečítajte si odborný návod.



2 BEZPEČNOSTNÉ POKYNY

VAROVANIA:

2.1 Prevádzka a údržba

- Toto zariadenie môžu používať deti staršie ako 8 rokov a osoby so zníženými fyzickými, zmyslovými alebo mentálnymi schopnosťami, alebo osoby s nedostatočnými skúsenosťami a znalosťami, ak sú pod dozorom alebo ak boli poučené o tom, ako zariadenie bezpečne používať a sú si vedomé možných rizík.
- Deti sa nesmú so zariadením hrať.
- Čistenie a používateľskú údržbu zariadenia nesmú vykonávať deti bez dozoru.
- Na pripojenie klimatizačného zariadenia nepoužívajte predlžovací kábel s viacerými zásuvkami alebo rozdvojkou. Inak môže dôjsť k požiaru.
- Pred čistením odpojte klimatizačné zariadenie od napájania. Inak môže dôjsť k úrazu elektrickým prúdom.
- Ak je napájací kábel poškodený, musí byť vymenený výrobcom, autorizovaným servisom alebo osobou s príslušnou kvalifikáciou, aby sa obmedzilo možné riziko.
- Neumývajte klimatizačné zariadenie vodou, inak hrozí úraz elektrickým prúdom.
- Nestriekajte na vnútornú jednotku vodu. Inak môže dôjsť k úrazu elektrickým prúdom alebo poškodeniu zariadenia.
- Po vybratí filtra sa nedotýkajte rebier výmenníka, aby ste sa neporanili o ostré hrany.
- Na sušenie filtra nepoužívajte oheň alebo sušič na vlasy, inak môže dôjsť k deformácii filtra alebo požiaru.
- Údržbu musia vykonávať pracovníci s príslušnou kvalifikáciou. Inak môže dôjsť k zraneniu osôb alebo poškodeniu majetku.
- Klimatizačné zariadenie sami neopravujte. Inak môže dôjsť k úrazu elektrickým prúdom alebo poškodeniu zariadenia. Ak potrebujete klimatizačné zariadenie opraviť, kontaktujte predajcu.
- Nestrkajte prsty ani žiadne predmety do otvorov na prívod alebo výfuk vzduchu. Inak môže dôjsť k zraneniu osôb alebo poškodeniu zariadenia.
- Neblokujte prívod alebo výfuk vzduchu. Mohlo by dôjsť k poruche.
- Nepolejte diaľkový ovládač vodou, inak sa môže ovládač poškodiť.
- Ak nastanú nižšie uvedené stavy, ihneď klimatizačné zariadenie vypnite a odpojte od napájania. Potom požiadajte predajcu alebo autorizované servisné stredisko o opravu.
 - Napájací kábel sa prehrieva alebo je poškodený.
 - Abnormálny hluk pri prevádzke.
 - Istič sa často vypína.
 - Z klimatizačného zariadenia je cítiť zápach, ako keď sa niečo páli.
 - Z vnútornej jednotky uniká chladivo.
- Ak klimatizačné zariadenie pracuje pri abnormálnych podmienkach, môže to spôsobiť poruchu, úraz elektrickým prúdom alebo požiar.
- Pri zapínaní alebo vypínaní jednotky pomocou tlačidla núdzového ovládania stlačte toto tlačidlo pomocou elektricky nevodivého predmetu. Nepoužívajte kovový predmet.

- Nestúpajte na horný panel vonkajšej jednotky ani naň nedávajte ťažké predmety. Mohlo by dôjsť k poškodeniu zariadenia alebo zraneniu osôb.

2.2 Inštalácia

- Inštaláciu musia vykonávať pracovníci s príslušnou kvalifikáciou. Inak môže dôjsť k zraneniu osôb alebo poškodeniu zariadenia.
- Pri inštalácii jednotky je nutné dodržiavať elektrotechnické bezpečnostné normy a predpisy.
- Použite samostatný napájací okruh a istič s požadovanými parametrami podľa príslušných bezpečnostných predpisov.
- Nainštalujte istič. Inak môže dôjsť k poškodeniu zariadenia.
- Pri pevnom pripojení k elektrickému rozvodu musí byť na vypínanie jednotky použitý vypínač, ktorý odpája všetky póly a ktorého kontakty sú od seba vo vypnutom stave vzdialené min. 3 mm.
- Pri výbere ističa sa riadte podľa príslušných parametrov klimatizačného zariadenia. Istič by mal chrániť pred nadmerným prúdom (skratom) a preťažením.
- Klimatizačné zariadenie musí byť správne uzemnené. Nesprávne uzemnenie môže spôsobiť úraz elektrickým prúdom.
- Nepoužívajte nevhodný napájací kábel.
- Skontrolujte, či napájanie zodpovedá požiadavkám klimatizačného zariadenia. Nestabilné napájanie alebo nesprávne zapojenie môže spôsobiť poruchu. Pred použitím klimatizačného zariadenia nainštalujte vhodné napájacie káble.
- Zapojte správne živý, nulový a zemniaci vodič elektrickej zásuvky.
- Pred začatím akejkoľvek práce na elektrickom zariadení odpojte napájanie.
- Nepripájajte napájanie pred dokončením inštalácie.
- Ak je napájací kábel poškodený, musí byť vymenený výrobcom, autorizovaným servisom alebo osobou s príslušnou kvalifikáciou, aby sa obmedzilo možné riziko.
- Teplota v chladiacom okruhu môže byť vysoká. Veďte prepájací kábel v dostatočnej vzdialenosti od rúrok chladiča.
- Zariadenie musí byť nainštalované podľa štátnych noriem a predpisov.
- Inštaláciu môžu vykonávať len autorizovaní pracovníci v súlade s platnými normami a predpismi.
- Klimatizačné zariadenie je elektrické zariadenie triedy I. Musí byť správne uzemnené podľa platných noriem. Pripojenie uzemnenia musí vykonať kvalifikovaný odborník. Zaistite stálu kontrolu funkčnosti uzemnenia, inak môže dôjsť k úrazu elektrickým prúdom.
- Žltozelený vodič v klimatizačnom zariadení je zemniaci vodič, ktorý nesmie byť použitý na iné účely.
- Zemný odpor musí vyhovovať platným elektrotechnickým bezpečnostným normám.
- Zariadenie musí byť umiestnené tak, aby bola jeho elektrická zástrčka ľahko dostupná.
- Všetky vodiče na vnútornej aj vonkajšej jednotke musí zapájať odborník.
- Ak dĺžka napájacieho kábla nestačí, požiadajte dodávateľa o nový, dostatočne dlhý kábel. Spájanie káblov nie je dovolené.

- Ak je klimatizačné zariadenie pripojené cez zástrčku, mala by byť zástrčka po dokončení inštalácie ľahko prístupná.
- Pri klimatizačnom zariadení bez zástrčky musí byť v obvode zapojený vypínač (odpojovač) alebo istič.
- Ak potrebujete premiestniť klimatizačné zariadenie inam, môže túto prácu vykonávať len pracovník s príslušnou kvalifikáciou. Inak môže dôjsť k zraneniu osôb alebo poškodeniu zariadenia.
- Vyberte miesto, ktoré je mimo dosahu detí a je vzdialené od zvierat a rastlín. Ak je to z bezpečnostných dôvodov nutné, postavte okolo jednotky plot.
- Vnútorňa jednotka by mala byť nainštalovaná blízko steny.

3 NÁZVY A FUNKCIE ČASTÍ

Vnútorňá jednotka

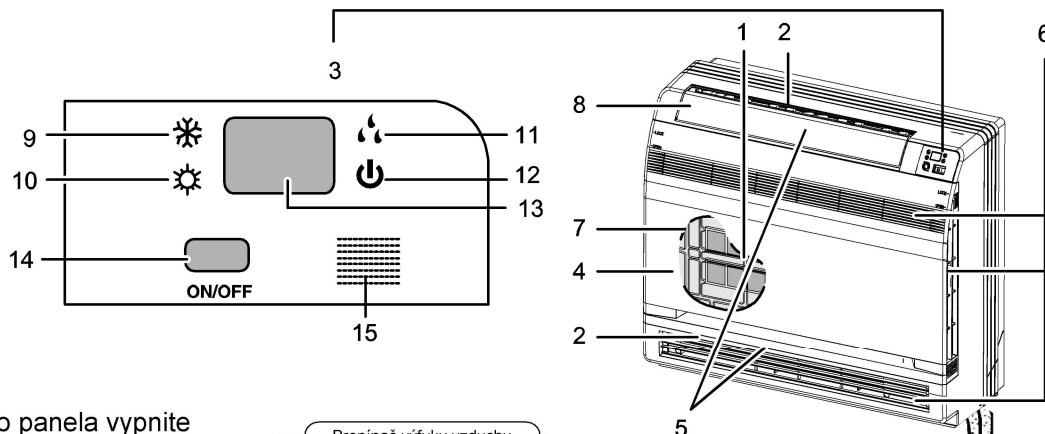

! Upozornenie

Pred otvorením predného panela vypnite zariadenie a odpojte ho od napájania (vypnite istič). Nedotýkajte sa kovových častí v jednotke, aby ste sa neporanili.

1. Titan-apatitový fotokatalytický filter na čistenie vzduchu.
 - Tieto filtre sú nainštalované vo vzduchových filtroch.
2. Výfuk vzduchu
3. Displej
4. Predný panel
5. Lamely (zvislé lišty)
 - Lamely sú vo vnútri výfuku vzduchu.
6. Prívod vzduchu
7. Vzduchový filter
8. Klapka (vodorovná lišta)
9. Indikátor režimu Chladenie
10. Indikátor režimu Kúrenie
11. Indikátor režimu Odvlhčovanie
12. Indikátor Prevádzka
13. LED displej
14. Vypínač vnútornej jednotky
 - Jedným stlačením sa jednotka zapne. Ďalším stlačením sa jednotka vypne.
 - Režim prevádzky udáva nasledujúca tabuľka:

Model	Režim	Nastavená teplota	Ventilátor
Len chladenie	Chladenie	25 °C	Automatika
Chladenie a kúrenie	Automatika	25 °C	Automatika

- Tento vypínač sa hodí, keď nie je k dispozícii diaľkový ovládač.

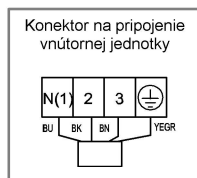
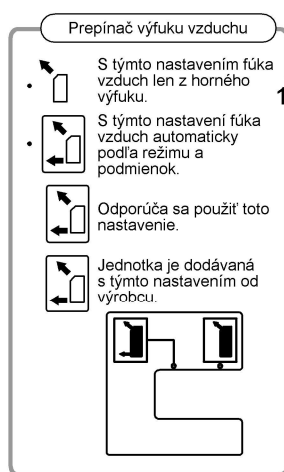

Označenie vodičov:
 BU – modrý
 BK – čierny
 BN – hnedý
 YEGR – žltozelený

15. Prijímač signálu

- Prijíma signál z diaľkového ovládača
- Pri prijatí signálu je počuť krátke pípnutie.
- Pri zmene nastavenia je počuť sériu pípnutí.

16. Prepínač vyfukovania vzduchu







17. Snímač teploty v miestnosti

- Meria teplotu vzduchu okolo jednotky.

4 DIALKOVÝ OVLÁDAČ

4.1 Popis diaľkového ovládača



- 1 ON/OFF**
Zapnutie alebo vypnutie jednotky.
- 2 -**
Zníženie nastavenej teploty.
- 3 +**
Zvýšenie nastavenej teploty.
- 4 MODE**
Voľba režimu prevádzky
(Automatika  / Chladenie  / Odvlhčovanie  / Ventilátor  / Kúrenie .)
- 5 FAN**
Nastavenie rýchlosti ventilátora
- 6 SWING**
Nasmerovanie vyfukovaného vzduchu.
- 7 I FEEL**
Voľba snímača teploty.
- 8 **
Nastavenie funkcie Zdravie alebo Ventilácia.
- 9 SLEEP**
Nastavenie režimu Spánok.
- 10 TEMP**
Zobrazenie teploty v miestnosti.
- 11 QUIET**
Nastavenie tichej prevádzky.
- 12 CLOCK**
Nastavenie hodín.
- 13 T-ON/T-OFF**
Nastavenie automatického zapnutia alebo vypnutia (časovača).
- 14 TURBO**
Urýchlenie klimatizácie.
- 15 LIGHT**
Zapnutie/vypnutie osvetlenia.
- 16 WiFi**
Funkcia Wi-Fi.

Poznámka:

- Tento diaľkový ovládač je univerzálny a môže byť použitý pre klimatizačné jednotky s rôznymi funkciami. Ak stlačíte tlačidlo funkcie, ktorú daný model nemá, jednotka bude pokračovať v pôvodnom režime prevádzky.

1 ON/OFF (Zapnutie/Vypnutie):

Stlačte toto tlačidlo na zapnutie jednotky. Stlačte tlačidlo opäť na vypnutie jednotky.





2 – (Zníženie hodnoty):

Stlačte toto tlačidlo na zníženie nastavenej teploty. Keď tlačidlo stlačíte a podržíte dlhšie ako 2 sekundy, začne sa hodnota nastavenej teploty rýchlo znižovať. V režime Automatika sa teplota nenastavuje.

3 + (Zvýšenie hodnoty):

Stlačte toto tlačidlo na zvýšenie nastavenej teploty. Keď tlačidlo stlačíte a podržíte dlhšie ako 2 sekundy, začne sa hodnota nastavenej teploty rýchlo zvyšovať. V režime Automatika sa teplota nenastavuje.

4 MODE (Režim prevádzky):





Pri každom stlačení tlačidla sa cyklicky prepína režim prevádzky v nasledujúcom poradí: Automatika (AUTO ) , Chladenie (COOL ) , Odvlhčovanie (DRY ) , Ventilátor (FAN ) a Kúrenie (HEAT )*.

AUTO ► COOL ► DRY ► FAN ► HEAT * * Len pri modeloch s funkciou kúrenia.



Po pripojení k napájaniu je štandardne nastavený režim Automatika, nastavená teplota sa na displeji vnútornej jednotky nezobrazuje a jednotka bude automaticky nastavovať vhodný režim prevádzky podľa teploty v miestnosti tak, aby v nej bolo príjemné prostredie.

5 FAN (Rýchlosť ventilátora):

Toto tlačidlo sa používa na cyklické prepínanie rýchlosti ventilátora v poradí Automatika (AUTO), Nízka rýchlosť , Stredne nízka rýchlosť , Stredná rýchlosť , Stredne vysoká rýchlosť  a Vysoká rýchlosť .



- **Funkcia X-FAN (Dobeh ventilátora/Vyfúkanie vlhkosti):**

Keď v režime Chladenie alebo Odvlhčovanie stlačíte na 2 sekundy tlačidlo nastavenia rýchlosti ventilátora, zobrazí sa indikátor  a po vypnutí jednotky pracuje ventilátor ešte niekoľko minút, aby sa vysušilo vnútro jednotky. Po pripojení napájania je funkcia X-FAN štandardne vypnutá. Funkciu X-FAN nie je možné použiť pre režim Automatika, Ventilátor alebo Kúrenie.





Táto funkcia umožňuje vysušiť vlhkosť na výparníku vnútornej jednotky potom, čo je jednotka vypnutá, aby sa zabránilo rastu plesne.



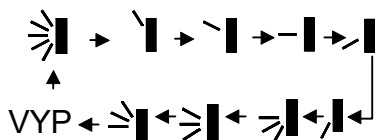





- Keď je funkcia X-FAN zapnutá: Po vypnutí jednotky stlačením tlačidla ON/OFF pracuje ventilátor vnútornej jednotky ešte niekoľko minút nízkou rýchlosťou. Teraz je možné zastaviť ventilátor vnútornej jednotky priamo stlačením tlačidla nastavenia rýchlosti ventilátora na 2 sekundy.
- Keď je funkcia X-FAN vypnutá: Po vypnutí jednotky stlačením tlačidla ON/OFF sa celá jednotka ihneď zastaví.

6 SWING (Smerovanie vyfukovaného vzduchu):

Stlačte toto tlačidlo na cyklické nastavenie smeru vyfukovania vzduchu.







Tento diaľkový ovládač je univerzálny a používa sa pre jednotky s rozdielnymi funkciami. Ak je pri tejto jednotke zadaný povel ,  alebo , jednotka ho vykoná ako funkciu .

Funkcia  znamená, že sa bude lišta na smerovanie vyfukovaného vzduchu pohybovať medzi krajnými polohami: , , , , , , .

7 I FEEL (Voľba snímača teploty):



Stlačte toto tlačidlo na zapnutie funkcie I FEEL. Jednotka bude regulovať teplotu podľa teploty nameranej snímačom diaľkového ovládača. Stlačte toto tlačidlo opäť na zrušenie funkcie I FEEL. Keď je zapnutá funkcia I FEEL, je potrebné umiestniť diaľkový ovládač tak, aby vnútorná jednotka mohla prijímať signál z diaľkového ovládača.

8 / (Zdravie/Ventilácia):

Stlačte toto tlačidlo na zapnutie/vypnutie funkcie Zdravie (generovanie iónov) alebo Ventilácia. Pri prvom stlačení tlačidla sa aktivuje funkcia Ventilácia – na displeji sa zobrazí . Pri druhom stlačení sa zapnú súčasne funkcie Ventilácia a Zdravie – na displeji sa zobrazí  a . Pri treťom stlačení tlačidla sa funkcia Zdravie a Ventilácia vypnú. Pri štvrtom stlačení tlačidla sa zapne funkcia Zdravie; na displeji sa zobrazí . Pri ďalšom stlačení tlačidla sa celý cyklus opakuje.

Poznámka: Tieto funkcie sú dostupné len pri niektorých modeloch.

9 SLEEP (Spánkový režim):

Stlačením tohto tlačidla môžete cyklicky nastavovať režim Spánok 1 ()¹, Spánok 2 ()², Spánok 3 ()³ alebo režim Spánok vypnutý. Po zapnutí zariadenia je režim Spánok štandardne vypnutý.

• Režim Spánok 1:

V režime Chladenie a Odvlhčovanie:

Po zapnutí režimu Spánok 1 sa po 1 hodine zvýši nastavená teplota o 1 °C a po 2 hodinách sa nastavená teplota zvýši o 2 °C. Jednotka potom pokračuje v prevádzke s touto nastavenou teplotou.

V režime Kúrenie:

Po zapnutí režimu Spánok 1 sa po 1 hodine zníži nastavená teplota o 1 °C a po 2 hodinách sa nastavená teplota zníži o 2 °C. Jednotka potom pokračuje v prevádzke s touto nastavenou teplotou.

• Režim Spánok 2

V tomto režime bude klimatizácia pracovať podľa výrobcom prednastaveného priebehu teplôt (skupiny teplotných kriviek) pre spánkový režim.

• Režim Spánok 3

V tomto režime bude klimatizácia pracovať podľa používateľom nastaveného priebehu teplôt (teplotnej krivky) pre spánkový režim.

1) V režime Spánok 3 podržte stlačené tlačidlo TURBO, aby sa diaľkový ovládač prepol do režimu používateľského nastavenia priebehu teplôt. Na displeji ovládača sa v poli hodín zobrazí 1 hodina a v poli nastavenia teploty bude blikať príslušná posledná nastavená teplota pre spánkový režim (pri prvom nastavení to bude teplota prednastavená výrobcom).

- 2) Pomocou tlačidla + alebo – zmeňte podľa potreby nastavenú hodnotu a potvrdíte nastavenie stlačením tlačidla TURBO.
- 3) Po tejto operácii sa čas v poli hodín zvýši automaticky o 1 hodinu (t.j. na 2 hodiny a v ďalších cykloch postupne na 3 až 8 hodín) a v poli nastavenia teploty bude blikať príslušná posledná nastavená teplota.
- 4) Opakujte kroky 2 až 3, pokiaľ nie je dokončené nastavenie požadovanej teploty pre 8. hodinu. Tým sa nastavenie priebehu teploty v spánkovom režime ukončí. Na displeji diaľkového ovládača sa obnoví zobrazenie aktuálneho nastavenia času a teploty.





- Ak chcete skontrolovať používateľské nastavenie teplôt pre režim Spánok 3, postupujte ako pri nastavovaní, nemeňte však teplotu a len ju potvrdzujte stlačením tlačidla TURBO.

Poznámka: Ak v režime nastavovania alebo prezerania hodnôt teploty pre režim Spánok 3 nie je počas 10 sekúnd stlačené žiadne tlačidlo, režim sa ukončí a na displeji diaľkového ovládača sa obnoví predchádzajúci stav. Režim nastavovania alebo prezerania hodnôt teploty pre režim Spánok 3 je možné ukončiť aj stlačením tlačidla ON/OFF, MODE, T-ON/T-OFF alebo SLEEP.



10 TEMP (Zobrazenie teploty):

Stlačením tohto tlačidla je možné prepínať medzi zobrazením nastavenej teploty a meranej teploty v miestnosti. Pri prvom zapnutí jednotky sa bude zobrazovať nastavená teplota. Po prepnutí do režimu zobrazenia teploty v miestnosti sa na displeji zobrazí indikátor . Prepnutie späť do režimu zobrazenia nastavenej teploty prebehne automaticky po 5 sekundách alebo skôr po vyslaní iného povelu z diaľkového ovládača. Ak používateľ nenastaví režim zobrazovania teploty, bude sa zobrazovať nastavená teplota.

11 QUIET (Tichá prevádzka):

Stlačením tohto tlačidla je možné cyklicky prepínať Automatickú tichú prevádzku (zobrazí sa indikátor  a AUTO), Tichú prevádzku (zobrazí sa len indikátor ) alebo vypnutie tichej prevádzky (indikátor  sa nezobrazuje). Po zapnutí zariadenia je Tichá prevádzka štandardne vypnutá. Poznámka: Funkciu Tichá prevádzka nie je možné nastaviť pre režim Ventilátor a Odvlhčovanie. V režime Tichá prevádzka (pri zobrazenom indikátore ) nie je možné nastaviť rýchlosť ventilátora.

12 CLOCK (Nastavenie hodín):

Stlačte tlačidlo CLOCK na nastavenie hodín. Začne blikať indikátor . Počas 5 sekúnd stlačte tlačidlo + alebo –, aby ste nastavili aktuálny čas. Keď niektoré z týchto tlačidiel podržíte stlačené dlhšie ako 2 sekundy, začne sa čas zvyšovať alebo znižovať po každej 0,5 sekunde o 1 minútu a potom po každej 0,5 sekunde o 10 minút. Počas blikania po nastavení času potvrdíte nastavenie stlačením tlačidla CLOCK. Indikátor  prestane blikať.

13 T-ON/T-OFF (Načasovanie zapnutia/vypnutia)

Stlačte tlačidlo T-ON na spustenie nastavenia načasovaného zapnutia. Na zrušenie programu automatického časovača stlačte opäť toto tlačidlo.





Po stlačení tlačidla T-ON zmizne indikátor  a začne blikať indikátor ON. Ako čas zapnutia sa zobrazí 00:00. Počas 5 sekúnd stlačte tlačidlo + alebo –, aby ste nastavili čas zapnutia. Každým stlačením týchto tlačidiel sa čas zmení o 1 minútu. Keď niektoré z týchto tlačidiel podržíte stlačené, začne sa čas rýchlo zvyšovať a znižovať o 1 minútu a potom o 10 minút. Počas 5 sekúnd po nastavení času potvrdíte nastavenie stlačením tlačidla T-ON.

Stlačte tlačidlo T-OFF na spustenie nastavenia načasovaného vypnutia. Na zrušenie programu automatického časovača stlačte opäť toto tlačidlo. Postup nastavenia načasovaného vypnutia je rovnaký ako pri nastavení načasovaného zapnutia.

14 TURBO (Urýchlenie klimatizácie):

Stlačte toto tlačidlo na zapnutie/vypnutie funkcie Turbo, ktorá umožňuje, aby jednotka

dosiahla nastavenú teplotu v čo najkratšom čase. V režime Chladenie bude jednotka vyfukovať veľmi chladný vzduch pri maximálnej rýchlosti ventilátora. V režime Kúrenie bude jednotka vyfukovať veľmi teplý vzduch pri maximálnej rýchlosti ventilátora.

- 15 LIGHT** (Osvetlenie displeja) :
Stlačte tlačidlo LIGHT na zapnutie/vypnutie osvetlenia displeja. Pri zapnutom osvetlení sa zobrazuje indikátor . Keď je osvetlenie vypnuté, indikátor  zmizne.
- 16 Wi-Fi** (Funkcia Wi-Fi):
Stlačte tlačidlo WIFI na zapnutie alebo vypnutie funkcie Wi-Fi. Keď je funkcia Wi-Fi zapnutá, bude sa na diaľkovom ovládači zobrazovať indikátor „WIFI“. Na obnovu počiatočného výrobného nastavenia Wi-Fi modulu stlačte pri vypnutej jednotke súčasne tlačidlá MODE a WiFi na 1 sekundu.
- Táto funkcia je k dispozícii len pri niektorých modeloch.
- 17 Kombinácia tlačidiel + a –** (Zablokovanie ovládača):
Súčasným stlačením tlačidiel + a – sa zablokujú alebo odblokujú tlačidlá ovládača. Keď je diaľkový ovládač zablokovaný, zobrazuje sa indikátor  a pri stlačení ľubovoľného tlačidla indikátor  trikrát zabliká.
- 18 Kombinácia tlačidiel MODE a –** (Prepínanie °C/°F):
Keď je jednotka vypnutá, stlačte súčasne tlačidlá MODE a – na prepnutie zobrazenia teploty v stupňoch Celzia (°C) alebo stupňoch Fahrenheita (°F).
- 19 Kombinácia tlačidiel TEMP a CLOCK v režime Chladenia** (Úspora energie):
V režime Chladenie stlačte súčasne tlačidlá TEMP a CLOCK, aby ste zapli funkciu úspory energie. Na displeji diaľkového ovládača sa zobrazí „SE“. Opakujte túto operáciu na vypnutie funkcie.
- 20 Kombinácia tlačidiel TEMP a CLOCK v režime Kúrenie** (Kúrenie 8 °C):
V režime Kúrenie stlačte súčasne tlačidlá TEMP a CLOCK, aby ste zapli funkciu Kúrenie 8 °C. Na displeji diaľkového ovládača sa zobrazí indikátor „“ a nastaví sa teplota 8 °C (alebo 46 °F). Opakujte túto operáciu na vypnutie funkcie.
- 21 Funkcia podsvietenia displeja:**
Pri prvom zapnutí svieti osvetlenie jednotky 4 s, potom pri stlačení tlačidla svieti 3 s.

4.2 Výmena batérií

1. Zložte kryt batérií zo zadnej strany diaľkového ovládača (viď obrázok).
2. Vyberte staré batérie.
3. Vložte dve nové 1,5 V batérie veľkosti AAA. Dbajte na správnu polaritu.
4. Naložte kryt batérií.

Poznámky:

- Pri výmene batérií nekombinujte staré a nové batérie alebo rôzne typy batérií. Mohlo by dôjsť k poruche.
- Ak nebudete diaľkový ovládač dlhší čas používať, vyberte z neho batérie, aby nevytekli.
- Ovládač je možné používať len v dosahu jeho signálu.
- Ovládač by mal byť umiestnený minimálne 1 m od TV alebo zvukovej aparatúry.
- Ak diaľkový ovládač nefunguje správne, vyberte z neho batérie a po 30 sekundách ich opäť vložte. Ak ani potom nefunguje, vymeňte batérie.

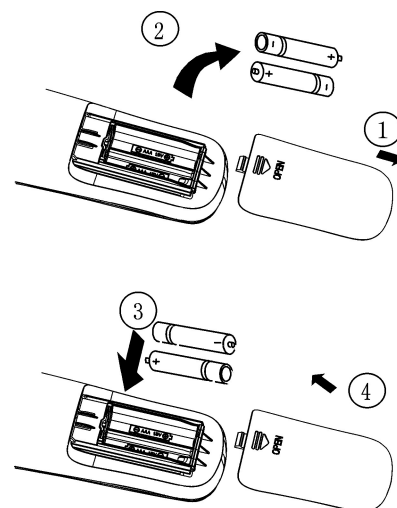

Postup výmeny batérií

5 ÚDRŽBA

Pred kontrolou a údržbou jednotky nastavte hlavný vypínač do polohy VYP (OFF), aby ste odpojili jednotku od napájania.

5.1 Jednotky

Vnútorná jednotka, vonkajšia jednotka a diaľkový ovládač

- Utrite zariadenie suchou mäkkou utierkou.

Predný panel

1. Otvorte predný panel.
 - Posuňte dve zarážky na ľavej a pravej strane smerom dolu, aby sa ozvalo cvaknutie.
2. Vyberte predný panel.
 - Vyberte šnúрку.
 - Vyklopte predný panel smerom dopredu, aby ste ho mohli vybrať.
3. Očistite predný panel.
 - Očistite predný panel mäkkou utierkou navlhčenou vodou.
 - Na čistenie môže byť použitý len neutrálny čistiaci prostriedok.
 - Ak umyjete predný panel vodou, osušte ho utierkou a nechajte vysušiť na tienistom mieste.
4. Naložte predný panel
 - Naložte predný panel do priehlbín v jednotke (3 miesta).
 - Pripojte šnúрку k pravej vnútornej strane prednej mriežky.
 - Zatvorte pomaly panel.

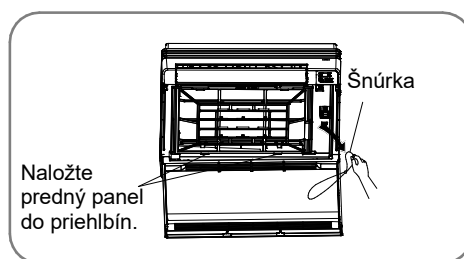
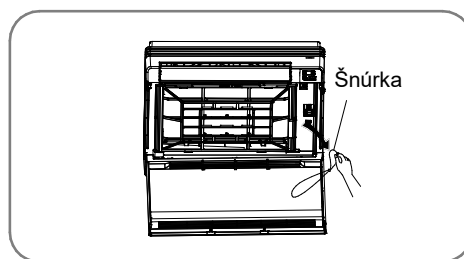
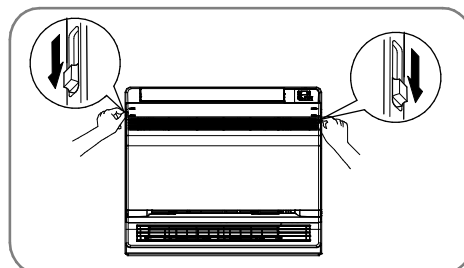

Upozornenie

- Nedotýkajte sa kovových častí vnútornej jednotky. Mohli by ste sa poraniť.
- Pri vyberaní alebo nakladaní predného panela pri jednotke nainštalovanej vo väčšej výške použite pevnú stoličku a postupujte opatrne.
- Na čistenie nepoužívajte vodu teplejšiu ako 40 °C, benzén, benzín, riedidlá alebo iné prchavé látky, leštidlá, kefy na drhnutie a pod.
- Po vyčistení a naložení panela skontrolujte, či panel drží dobre na mieste.

5.2 Filtre

1. Otvorte predný panel.
2. Vyberte vzduchový filter.
 - Stlačte jemne západky na pravej a ľavej strane vzduchového filtra a vytiahnite filter hore.
3. Vytiahnite titan-apatitový fotokatalytický filter na čistenie vzduchu.
 - Držte výstupky rámika a uvoľnite zarážky na 4 miestach.

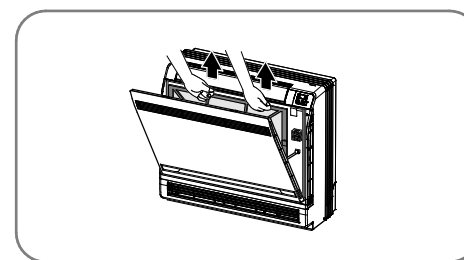

4. Každý filter očistite alebo vymeňte.

- Vid' obrázok.

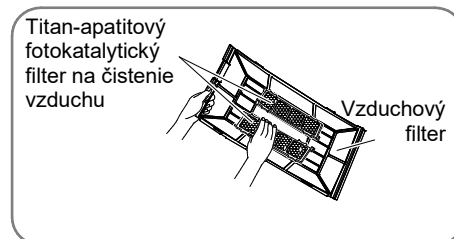

5. Vložte titan-apatitový fotokatalytický filter na čistenie vzduchu späť na miesto a zatvorte predný panel.

- Prevádzka bez vzduchových filtrov môže spôsobiť problémy, napríklad nahromadenie prachu vo vnútornej jednotke.

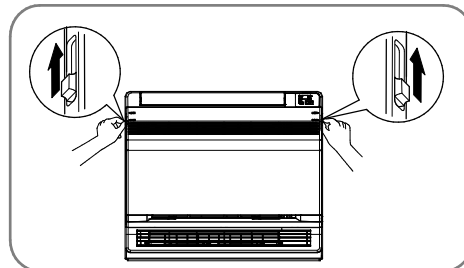

6. Vzduchové filtre čistite vodou alebo vysávačom.

- Ak sa filtre nedajú ľahko vyčistiť, umyte ich neutrálnym čistiacim prostriedkom rozpusteným vo vlažnej vode. Potom ich nechajte vysušiť na tienistom mieste.
- Odporúčame čistiť vzduchové filtre každý týždeň.

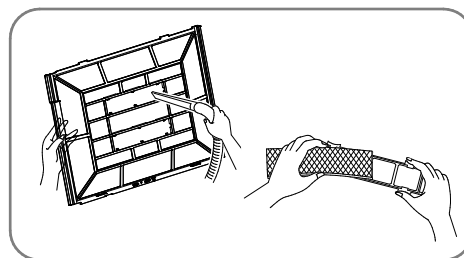

5.3 Titan-apatitový fotokatalytický filter na čistenie vzduchu

Účinnosť titan-apatitového fotokatalytického filtra na čistenie vzduchu je možné obnoviť umytím vodou vždy raz za 6 mesiacov. Odporúčame filter vždy po 3 rokoch vymeniť.

Údržba

1. Vysajte prach z filtra vysávačom, a ak je filter veľmi špinavý, ponorte ho asi na 10 až 15 minút do teplej vody.
2. Nevyťahujte filter z rámy, keď ho umývate vodou.
3. Po umytí vytrepajte z filtra zvyšnú vodu a nechajte ho vysušiť na tienistom mieste.
4. Filter je vyrobený z papiera. Nežmýkajte filter, keď z neho chcete odstrániť vodu.

Výmena

- Uvoľnite záložky na rámiku filtra a vymeňte filter za nový.
- Starý filter zlikvidujte ako horľavý odpad.

Poznámka

Prevádzka so špinavými filtermi prináša tieto problémy:

- Nie je možné odstrániť zápach zo vzduchu.
- Nie je možné čistiť vzduch.
- Zníži sa účinnosť chladenia alebo kúrenia.
- Môže spôsobovať zápach.

Kontrola

- Skontrolujte, či sa podklad, podstavec a ostatné montážne prvky vonkajšej jednotky nerozpadajú alebo nekorodujú.
- Skontrolujte, či nič neblokuje prívod a výfuk vzduchu vnútornej a vonkajšej jednotky.
- Skontrolujte, či počas prevádzky v režime Chladenie alebo Odvlhčovanie vyteká z odtokovej hadice plynule skondenzovaná voda. Ak voda neodteká, môže to byť spôsobené jej unikaním z vnútornej jednotky. V takom prípade zastavte prevádzku a volajte servisné stredisko.

5.4 Pred dlhou odstávkou

1. Počas pekného dňa spustíte jednotku na niekoľko hodín v režime Ventilátor, aby vnútro jednotky dobre vyschlo.
 - Tlačidlom MODE nastavíte režim Ventilátor (☼).
 - Spustíte prevádzku stlačením tlačidla ON/OFF.
2. Po ukončení prevádzky vypnete istič klimatizačného zariadenia.
3. Očistíte vzduchové filtre a nainštalujete ich späť.
4. Vyberte batérie z diaľkového ovládača.

Poznámka:

Ak je na vonkajšiu jednotku napojených niekoľko vnútorných jednotiek, skontrolujte pred použitím režimu Ventilátor, že žiadna z jednotiek nepracuje v režime Kúrenie.

Rozsah pracovných teplôt

	Vo vnútri DB/WB (°C)	Vonku DB/WB (°C)
Maximálne chladenie	32/23	43/26
Maximálne kúrenie	27/-	24/18

Rozsah prevádzkových (vonkajších) teplôt pre jednotku, ktorá má len funkciu chladenia, je -15 až 43 °C, pre jednotku s funkciou chladenia aj kúrenie je to -22 až 43 °C.

6 PREVÁDZKOVÉ POKYNY

6.1 Princíp činnosti a špeciálne funkcie pre chladenie

Princíp

Klimatizačné zariadenie absorbuje teplo z miestnosti, prenáša ho von a vyžaruje do okolia, aby sa teplota v miestnosti znížila. Výkon chladenia sa bude zvyšovať alebo znižovať v závislosti od teploty okolia.

Ochrana proti zamrznutiu

Keď jednotka pracuje v režime Chladenie pri nízkej teplote, bude sa na tepelnom výmenníku vnútornej jednotky pri poklese teploty pod 0 °C tvoriť námraza. V takom prípade riadiaci obvod vnútornej jednotky zastaví kompresor a ochráni jednotku pred zamrznutím.

6.2 Princíp činnosti a špeciálnej funkcie pre kúrenie

Princíp

- Klimatizačné zariadenie absorbuje teplo z vonkajšieho prostredia a prenáša ho dovnútra, aby sa zvýšila teplota v miestnosti. Toto je princíp fungovania tepelného čerpadla, ktorého vykurovací výkon sa znižuje s poklesom vonkajšej teploty.
- Ak je vonkajšia teplota veľmi nízka, použite na kúrenie iné zariadenie.

Odmrazovanie

- Keď je vonkajšia teplota nízka, ale vzduch má vysokú vlhkosť, bude sa vo vonkajšej jednotke pri dlhej prevádzke tvoriť námraza, ktorá znižuje účinnosť kúrenia. V takom prípade sa spustí funkcia automatického odmrázovania a funkcia kúrenia sa asi na 8 až 10 minút preruší.
- Počas automatického odmrázovania sa ventilátory vnútornej a vonkajšej jednotky zastavia.
- Počas odmrázovania bliká indikátor na vnútornej jednotke a z vonkajšej jednotky môže unikať para. To je spôsobené odmrávaním a nejde o poruchu.
- Po ukončení odmrázovania sa automaticky obnoví funkcia kúrenia.

Funkcia ochrany proti vyfukovaniu studeného vzduchu

V režime Kúrenie sa v nasledujúcich troch prípadoch nespustí ventilátor vnútornej jednotky, pokiaľ teplota výmenníka vnútornej jednotky nedosiahne určitú hodnotu. To zabraňuje vyfukovaniu chladného vzduchu z jednotky (ventilátor sa spustí počas 3 minút).

1. Funkcia kúrenie bola práve spustená.
2. Po dokončení funkcie automatického odmrázovania.
3. Kúrenie pri nízkej teplote.

Klimatický typ jednotky je uvedený na štítku menovitých hodnôt.

Pri chladení nenastavujte nižšiu teplotu, ako je potrebné. Inak sa zvýšia vaše výdavky za energiu.

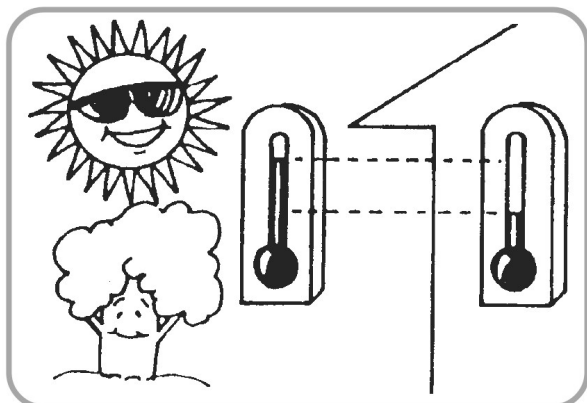

Čistite vzduchový filter každý týždeň, aby bola zachovaná účinnosť zariadenia.

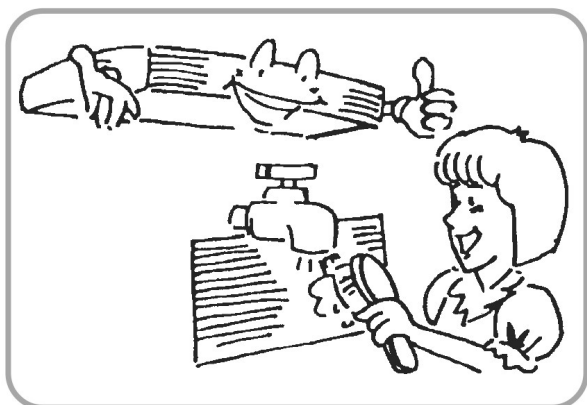

Ak pri chladení svieta do miestnosti priame slnečné svetlo, zakryte okno napr. závesom, aby sa vzduch v miestnosti neohrieval a nezvyšovali sa výdavky za energiu.



Na rozptýlenie chladného vzduchu po miestnosti nastavte vhodný spôsob vyfukovania vzduchu (viď obrázok).

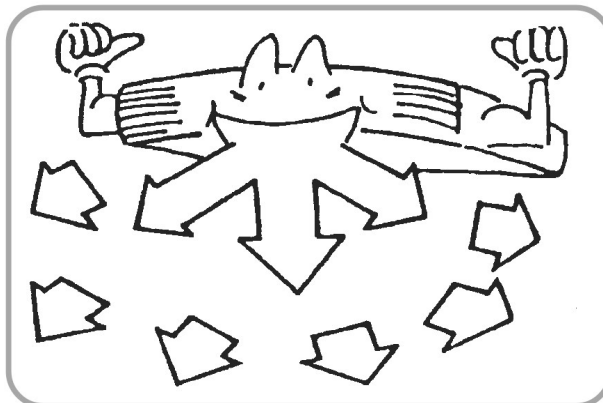

Pri chladení neotvárajte zbytočne okná a dvere, aby chladný vzduch neunikal a neplytvalo sa energiou.

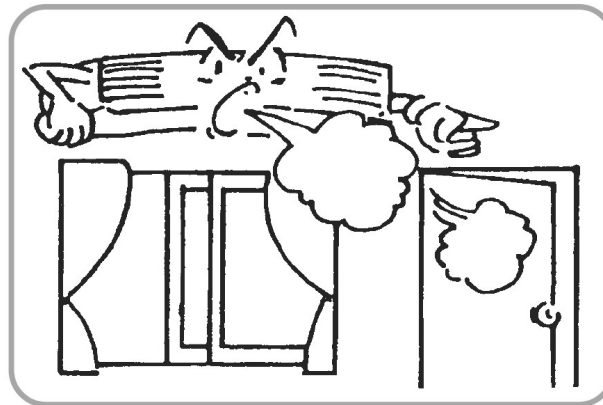

Pri nedostatočnom vetraní otvorte občas okno, aby ste miestnosť vyvetrali, ale nie na dlho, aby chladný vzduch zbytočne neunikal von.

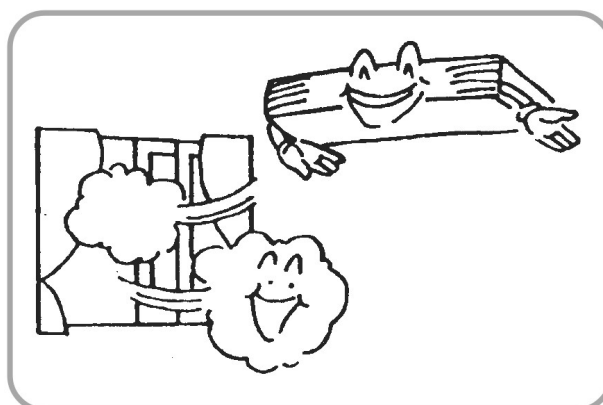

7 UPOZORNENIA

Napájanie zariadenia (napätie a frekvencia) musia zodpovedať parametrom na štítku menovitých hodnôt. Používajte len predpísaný typ poistiek a nenahrádzajte ich drôtom.



Nestrkajte do otvorov na prívod a výfuk vzduchu žiadne predmety, inak by mohlo dôjsť k poruche zariadenia alebo zraneniu osôb. Dávajte dobrý pozor, keď sa okolo zariadenia pohybujú deti.

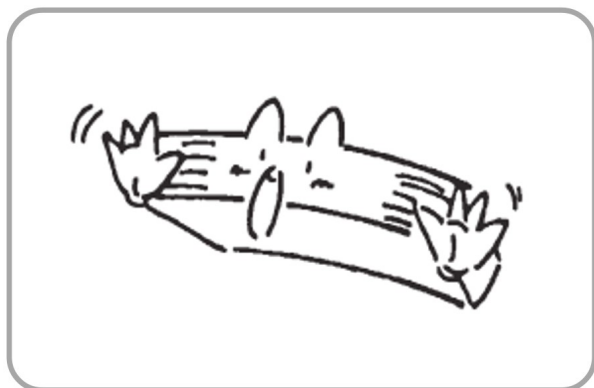

Nesmerujte vyfukovaný vzduch priamo na ľudí, hlavne nie na deti alebo staršie a nemocné osoby.



Ak počas prevádzky dochádza k elektromagnetickému rušeniu, vypnite klimatizačné zariadenie. Ak nebudete zariadenie dlho používať, vypnite hlavný vypínač napájania.

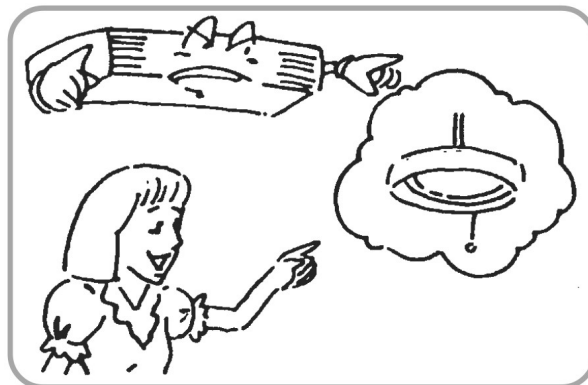

Neumiestňujte do cesty prúdiaceho vzduchu vnútornej a vonkajšej jednotky žiadne prekážky. Mohlo by dôjsť k zníženiu výkonu alebo poruche.

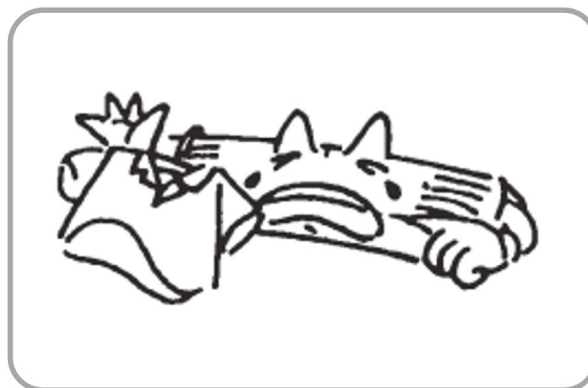

Nedávajte blízko jednotky žiadne ohrevné teleso alebo iný zdroj tepla. Teplo môže zdeformovať plastové diely.



8 KONTROLY PRED VYŽIADANÍM SERVISU

Skôr ako zavoláte do servisu, pozrite sa do nasledujúcej tabuľky. Môžete tam nájsť riešenie vašich problémov. Ak to nepomôže a zariadenie stále nepracuje správne, kontaktujte predajcu alebo autorizovaný servis.

Problém	Príčiny a riešenia
Zariadenie vôbec nepracuje.	<ul style="list-style-type: none">• Skontrolujte, či nie je poškodený elektrický kábel alebo vypnutý istič.• Skontrolujte, či je v poriadku napájanie.• Skontrolujte, či nie je aktivovaný časovač na zapnutie/vypnutie jednotky.
Klimatizačné zariadenie pracuje, ale málo chladí.	<ul style="list-style-type: none">• Skontrolujte, či nie je nastavená veľmi vysoká teplota.• Skontrolujte, či do miestnosti nesvieti priame slnečné svetlo.• Skontrolujte, či nie sú otvorené dvere alebo okná.• Skontrolujte, či nič nebráni voľnému prúdeniu vzduchu.• Skontrolujte, či funguje ventilátor na výfuku vzduchu.• Skontrolujte, či nie je vzduchový filter špinavý alebo upchatý.
Počas prevádzky z jednotky vychádza para alebo hmla.	<ul style="list-style-type: none">• Teplý vzduch z miestnosti sa mieša s chladným vzduchom z jednotky. To môže spôsobiť zrážanie vlhkosti vo vzduchu.
Diaľkový ovládač nefunguje.	<ul style="list-style-type: none">• Prekážka v ceste signálu medzi jednotkou a diaľkovým ovládačom.• Skontrolujte, či sú batérie vložené so správnou polaritou.• Skontrolujte, či nie sú batérie vybité.

9 BEZPEČNÁ MANIPULÁCIA S HORĽAVÝM CHLADIVOM

9.1 Kvalifikačné požiadavky na pracovníkov vykonávajúcich inštaláciu a údržbu

- Všetci pracovníci, ktorí sa venujú klimatizačnému systému, by mali mať platný certifikát, udelený oprávnenou organizáciou, a kvalifikáciu na prácu s chladiacimi systémami, uznávanou v tomto obore. Ak je potrebné, aby údržbu alebo opravu zariadenia vykonávali iní technici, mali by byť pod dozorom osoby, ktorá má kvalifikáciu na používanie horľavého chladiva.
- Zariadenie môže byť opravované len podľa postupu odporúčaného výrobcom zariadenia.

9.2 Poznámky k inštalácii

- Klimatizačné zariadenie nesmie byť používané v miestnosti, kde horí oheň (napr. zapálený krb, plynový horák, elektrické kúrenie s horúcimi špirálami).
- Je zakázané vrátať do rúrky chladiva otvory alebo ju odhodiť do ohňa.
- Klimatizačné zariadenie môže byť nainštalované len v miestnosti, ktorá má väčšiu ako minimálnu podlahovú plochu. Minimálna plocha miestnosti je uvedená na výrobnom štítku alebo v nasledujúcej tabuľke.
- Po inštalácii musí byť vykonaný test, či zo zariadenia neuniká chladivo.

Tabuľka a: Minimálna plocha miestnosti (m²)

Náplň chladiva (kg)	≤ 1,2	1,3	1,4	1,5	1,6	1,7	1,8	1,9	2	2,1	2,2	2,3	2,4	2,5
Montáž na podlahu	/	14,5	16,8	19,3	22	24,8	27,8	31	34,3	37,8	41,5	45,4	49,4	53,6
Montáž do okna	/	5,2	6,1	7	7,9	8,9	10	11,2	12,4	13,6	15	16,3	17,8	19,3
Montáž na stenu	/	1,6	1,9	2,1	2,4	2,8	3,1	3,4	3,8	4,2	4,6	5	5,5	6
Montáž na strop	/	1,1	1,3	1,4	1,6	1,8	2,1	2,3	2,6	2,8	3,1	3,4	3,7	4

9.3 Pokyny pre údržbu

- Skontrolujte, či priestor pre údržbu a podlahová plocha miestnosti spĺňajú požiadavky uvedené na výrobnom štítku.
- Zariadenie je dovolené prevádzkovať len v miestnostiach, ktoré spĺňajú požiadavky na výrobnom štítku.
- Skontrolujte, či je priestor pre údržbu dobre vetraný.
- Počas práce je potrebné zaistiť trvalé vetranie. Skontrolujte, či v priestore pre údržbu nie je otvorený oheň alebo potenciálne zdroje ohňa.
- V priestore pre údržbu nesmie byť otvorený oheň a musí tu byť vyvesená výstražná tabuľka „Zákaz fajčenia“.
- Skontrolujte, či je označenie na zariadení v dobrom stave.
- Vymeňte zle viditeľné alebo poškodené varovné značky.